

GV-EBD4712

- 4 Megapixel IP-Kamera
- Progressive Scan Low Lux Bildsensor
- Automatische Tag/Nacht-Umschaltung
- IR-Beleuchtung für Nachtsicht bis 30 Meter
- 2.8-12mm Motorzoom-Objektiv
- Erweiterte Dynamik (WDR) bis 100 dB
- Gegenlichtkompensation (BLC)
- Rauschunterdrückung (3D DNR)
- IP67 wetterfest
- H.265 Videocodec



Inklusive
Videomanagement-Software als Download



High Definition

4 MP
MEGAPIXEL

Videobilder in High Definition Auflösung:
2688x1520 Bildpunkte mit 30 Bildern pro Sekunde

Kompatibilität



Die Kamera ist kompatibel mit ONVIF, RTSP, DynDNS und vielen weiteren Protokollen zur Netzwerk- und Internetübertragung. So können Sie die Kamera auch in viele bestehende Systeme integrieren.

H.265 Videocodec

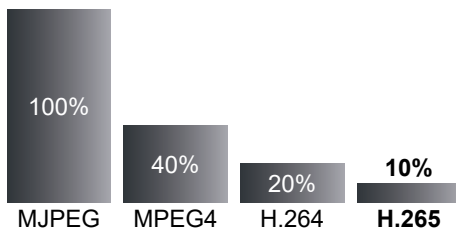

*Die tatsächlichen Werte sind abhängig von den Bildinhalten und den daraus resultierenden Bildveränderungen einer Szene.

Komprimierungsverfahren verringern den Datenverkehr auf dem Netzwerk und erhöhen gleichzeitig die Aufzeichnungsdauer.

Moderne Komprimierungsmethoden übertragen nur zu bestimmten Zeitabständen vollständige Bilder. Dazwischen werden lediglich die Bildveränderungen übertragen. Das erhöht die Aufzeichnungsdauer um bis zu 90 Prozent.

Motorzoom und Autofokus

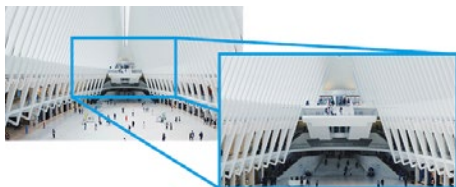

Dank 4,3 fach Motorzoom und Autofokus können Sie das Objektiv bequem an den gewünschten Bildausschnitt anpassen.

Gegenlichtkompensation



Die Gegenlichtkompensation ermöglicht es, in hell erleuchteten Szenen dunkle Objekte, die normalerweise nur als Silhouette zu erkennen wären, deutlicher darzustellen.

Erweiterte Dynamik



Details sowohl in dunklen als auch in hellen Bildbereichen kommen besser zur Geltung. Dadurch, dass die einzelnen Objektbereiche in einer Szene von der Kamera unterschiedlich belichtet werden, sind die Objekte in den hellen sowie in den dunklen Bereichen sichtbar.

Rauschunterdrückung

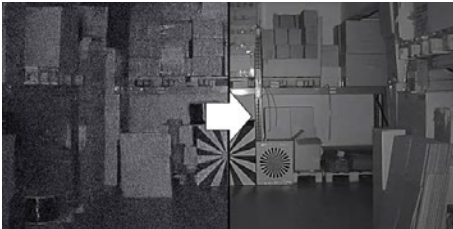

Bildrauschen tritt bei vielen Kameras besonders häufig in lichtschwachen Situationen auf. Der Effekt wird durch eine hohe Verstärkung verursacht. Die digitale Rauschunterdrückung reduziert das Rauschen und kann so den Speicherplatzbedarf der Aufnahmen am Recorder verringern.

Entnebelung



Wenn die Sicht durch Nebel oder Rauch beeinträchtigt wird, passt diese Funktion die Werte für Farbe, Kontrast und Kantenschärfe an, um ein klareres Bild zu erhalten.

Verstärkungsregelung



Die dynamische Verstärkungsregelung (auch Gain Control genannt) ist ein elektronischer Schaltkreis, den man gewöhnlich in Kameras vorfindet, die das Videosignal bei schwachen Lichtverhältnissen verstärken. Bei normalem Betrieb sorgt sie für einen konstanten Verstärkungsfaktor.

Weißabgleich

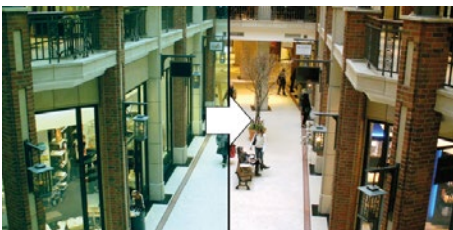

Bei Farbkameras wird die Farbe des beobachteten Objekts von der Farbtemperatur der Ausleuchtung (z.B. bei Leuchtstoffröhren) bestimmt. Ein automatischer Weißabgleich kann auf wechselnde Lichtverhältnisse (z.B. Wechsel zwischen Tageslicht und Kunstlicht) reagieren und die Farbe des Bildes entsprechend abgleichen.

Privatmaskierung

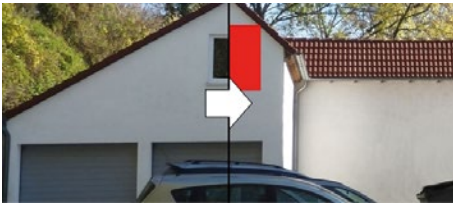

Diese Funktion verdeckt Privatbereiche. Dies ist häufig zum Schutz der Privatsphäre anderer Personen erforderlich.

Integrierte Infrarot-Beleuchtung



Bei schlechten Lichtbedingungen, zum Beispiel nachts, schaltet die Kamera automatisch in den Schwarz/Weiß-Betrieb um. Die Sicht wird zusätzlich durch die integrierte Infrarotbeleuchtung unterstützt. Die Kamera besitzt einen eingebauten Infrarot-Sperrfilter (IR-Cut-Filter). Damit werden störende Einflüsse der IR-Strahlung auf die Abbildungsqualität des Sensors vermieden.

Videomanagement-Software



Die Software GV-VMS ist für bis zu 32 GeoVision IP-Kameras kostenfrei erhältlich. Neben der Aufzeichnung von Videobildern bietet sie zahlreiche weitere Funktionen. Details zur Software finden Sie im separaten Datenblatt der Software GV-VMS.

Ferneinwahl



Mit einer kostenfreien Software können Sie über Netzwerk oder Internet auf Livebilder und Aufzeichnungen zugreifen. Alternativ können Sie auch einen Internet-Browser verwenden.

Apps für iOS und Android sind auch kostenfrei erhältlich.

Wetterfest



Das Gehäuse verfügt über den Schutzgrad IP67. So ist die Kamera gegen Feuchtigkeit und Staub geschützt und kann sowohl im Innen als auch im Außenbereich eingesetzt werden.

Vandalismusschutz



Die Kamera verfügt über ein stoß- und schlagfestes Gehäuse gemäß IK10. So ist die Kamera vor Schäden durch Vandalismus geschützt.

NDAA-konform



Dieses Produkt entspricht den Vorgaben des US-amerikanischen NDAA (National Defense Authorization Act). Diese Konformität kann bei der Zusammenarbeit mit Behörden aus den USA von zentraler Bedeutung sein.

Abmessungen



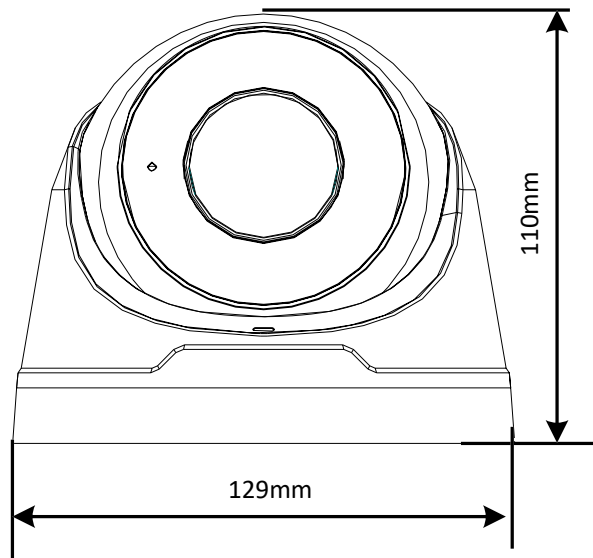



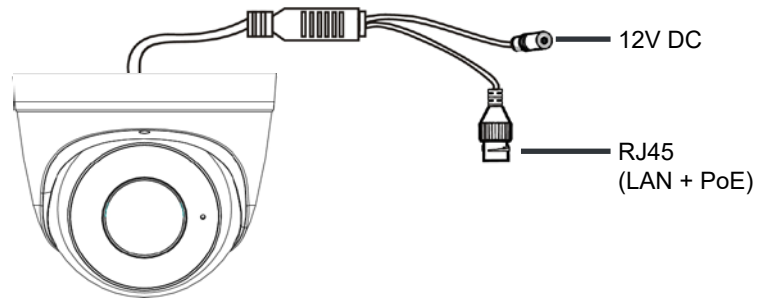















Einheit: mm



Anschlüsse



Optionales Zubehör

  <p>GV-MOUNT211 Wandhalter</p>	  <p>GV-Mount420 Masthalterung, GV-Mount211 erforderlich</p>	  <p>GV-Mount212 Anschlussbox</p>	  <p>GV-IP Decoder Box Ultra Darstellung auf Monitor, über Netzwerk ohne PC</p>	  <p>GV-SNVR Kompakter Netzwerk-Recorder</p>
  <p>NVR108-B Netzwerk-Recorder</p>	  <p>NVR132 / NVR164 Netzwerk-Recorder 19"</p>	  <p>RY-LGSP Serie Videoptimierte PoE-Switches</p>	  <p>GV-POE Serie PoE-Switches, von 4 bis 24 PoE-Ports</p>	 <p>GP-POE Serie PoE-Injektor</p>
  <p>NT2001 Stecker-Netzteil, 12V DC, 2A</p>	  <p>VO-CM1001 / 1002 Teleskop-Deckenhalter</p>			

Applikationen

GeoVision Software	
GV-DVR / NVR	V8.9.0 oder höher
GV-VMS	V17.4.0 oder höher V18.1.1 oder höher
GV-Control Center	V3.8.0.0 oder höher
GV-Edge Recording Manager	Win Version V2.0.0 oder höher
GV-Redundant	V1.1.0.0 oder höher
GV-Failover Server	V1.1.0.0 oder höher
GV-Mobile Server	V1.5.0.0 oder höher
Mobile App	GV-Eye
Web-Browser	Microsoft Internet Explorer, Microsoft Edge, Google Chrome, Mozilla Firefox, Safari

Technische Daten

Allgemeine Daten	GV-EBD4712
Bildsensor	1/3" Progressiv Scan Low Lux CMOS
Auflösung	4 Megapixel
Lichtempfindlichkeit Farbe	0.003 Lux (F1.6, AGC ein)
Lichtempfindlichkeit SW	0 Lux (IR ein)
Day/Night	automatische Tag/Nacht-Umschaltung mit schwenkbarem IR-Filter
Infrarotlicht	integrierte IR-Beleuchtung, 2 LEDs, Reichweite bis 30 Meter
Auto-Shutter / Verschlusszeit	1/6 ~ 1/100.000 Sek, automatisch, manuell
Signalrauschabstand	56 dB
Objektiv	
Brennweite	2.8~12 mm
Blickwinkel	98~31° horizontal
Zoom	4.3-fach Motorzoom mit Autofokus
Lichtstärke	F1.6
Video	
Video-Komprimierung	H.265, H.264, MJPEG
Video Streaming	Tripple Stream
Maximale Bildrate	30 Bilder pro Sekunde bei 2688x1520
Stream 1	2688x1520 / 2560x1440 / 2304x1296 / 1920x1080
Stream 2	1280x720 / 704x576 / 704x288 / 640x480 / 640x360 / 352x288
Stream 3	640x360 / 352x288
Bildfunktionen	
Weißabgleich	Automatisch, manuell
Verstärkungsregelung	AGC (Automatic Gain Control)
Gegenlichtkompensation	BLC (Back Light Compensation)
Erweiterte Dynamik / WDR	WDR (Wide Dynamic Range) bis 120 dB
Rauschunterdrückung	3D DNR (Digital Noise Reduction)
Entnebelung	DEFOG
Bewegungserkennung	ja
Videoanalyse	Tampering Alarm, Audio Detection, Intrusion, Human Body Detection
Privatmaskierung	ja
Bildeinstellungen	Helligkeit, Kontrast, Schärfe, Flickerfilter, Bildausrichtung
Menüsprache	deutsch, englisch, tschechisch, französisch, ungarisch, italienisch, japanisch, polnisch, portugiesisch, russisch, spanisch, chinesisches
Netzwerk	
Netzwerk-Interface	10/100 Mbps Ethernet
Netzwerk-Protokolle	ARP, DHCP, DDNS, DNS, DynDNS, FTP, HTTP, HTTPS, ICMP, IGMP, IPv4, NTP, ONVIF (Profile G, S, T), PPPoE, RTCP, RTP, RTSP, SMTP, TCP, UDP, UPnP
Anschlüsse	
Spannung	DC-Buchse
Netzwerk	1 x RJ45
Speicherkarten-Slot	Micro SD/SDHC/SDXC/UHS-I, Klasse 10
Anschlusskabel	ja
Spannungsversorgung	
Eingangsspannung	12V DC / PoE
Stromverbrauch	8.16W
PoE Standard	IEEE 802.3af Power over Ethernet / PD
Sonstiges	
Umgebungs-Temperatur	-40°C bis +60°C
Umgebungs-Luftfeuchtigkeit	0% bis 95% (nicht kondensierend)
Wetterschutz / Staubschutz	IP67
Vandalismusschutz / Schlagschutz	IK10
Zertifizierungen, Konformitäten	CE, FCC, NDA
Abmessungen	129x110 mm (ØxH)
Gewicht	670 g